

НМК
НОВОСИБИРСКАЯ
МЕТАЛЛООБРАБАТЫВАЮЩАЯ
КОМПАНИЯ

ОСНОВАНА В 1997 ГОДУ



СТАЛЬНЫЕ ПЕЧИ – КАМИНЫ



ПРЕЗЕНТАЦИЯ ИЗДЕЛИЯ





О ЛИНЕЙКЕ

Стальные **печи-камины «Сибирь»** – это неповторимый продукт **завода «НМК»**, который станет настоящим украшением любого интерьера. Печи-камины, как никакой другой отопительный прибор, позволяют наблюдать за стихией огня во всей ее красота проявления. Большое термостойкое стекло остается чистым в процессе горения топлива благодаря **системе «Чистое стекло»**, а **футеровка** топочной камеры **шамотным кирпичом** обеспечивает **долговечность** и **надежность** конструкции.

МОДЕЛЬНЫЙ РЯД



8 кВт



10 кВт



12 кВт



15 кВт

ПЕЧЬ – КАМИН «СИБИРЬ – 8»

Печь-камин «Сибирь» мощностью **8 кВт** является начальной моделью в отопительной линейке каминов «Сибирь», производимых заводом «НМК». Камин изготовлен из конструкционной **стали толщиной 3 мм**. Он способен обогреть загородный дом объемом **от 100 до 200 м³**.

Вес печи-камина «Сибирь-8» составляет **100 кг**.



НОВОСИБИРСКАЯ
МЕТАЛЛООБРАБАТЫВАЮЩАЯ
КОМПАНИЯ



ПЕЧЬ-КАМИН «СИБИРЬ-8»

Вид спереди

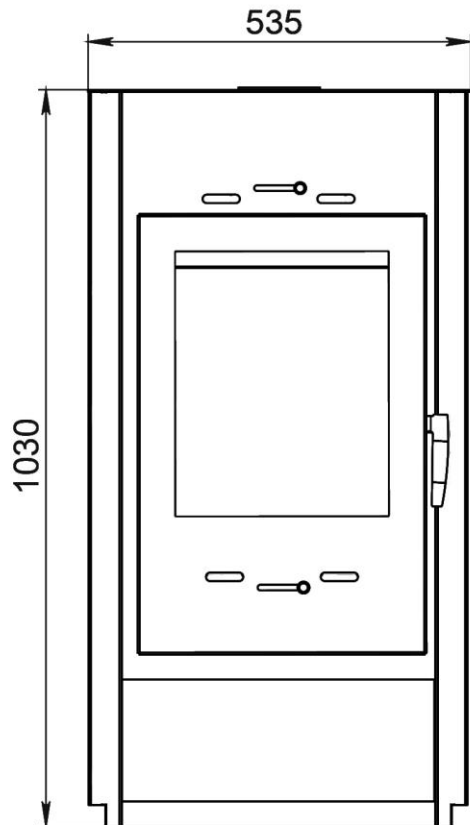

Вид сбоку

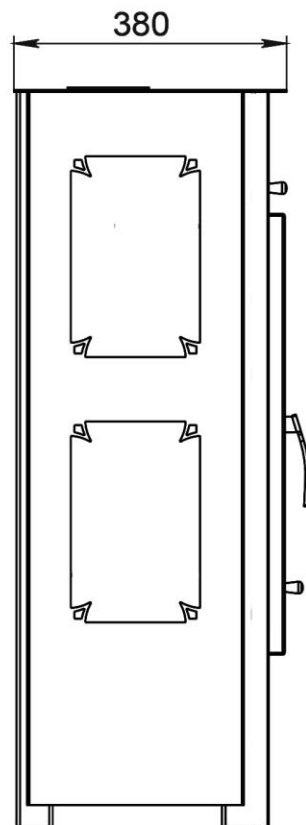

ПЕЧЬ-КАМИН «СИБИРЬ-10»

Печь-камин «Сибирь» мощностью **10 кВт** в отопительной линейке каминов «Сибирь» отличается необычный и интересный дизайн.

Камин изготовлен из конструкционной **стали толщиной 3 мм**. Он способен обогреть загородный дом объемом **от 150 до 250 м³**.

Вес печи-камина «Сибирь-10» составляет **105 кг**.



НОВОСИБИРСКАЯ
МЕТАЛЛООБРАБАТЫВАЮЩАЯ
КОМПАНИЯ



ПЕЧЬ-КАМИН «СИБИРЬ-10»

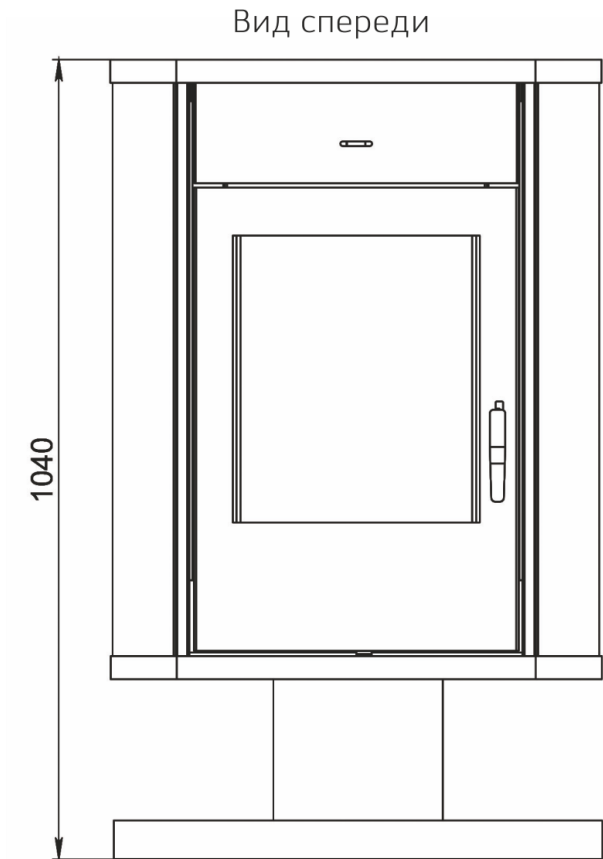
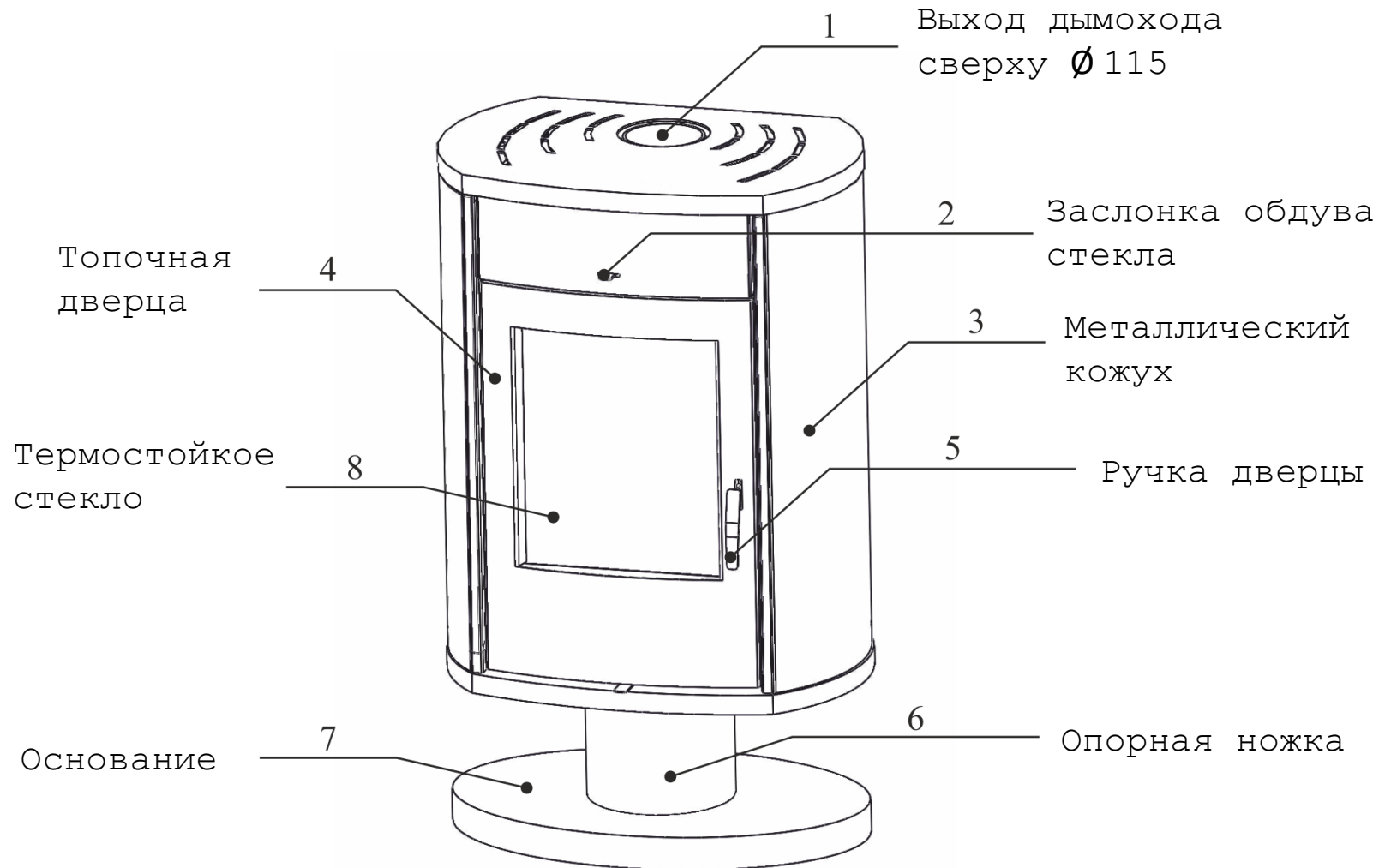

ПЕЧЬ-КАМИН «СИБИРЬ-12»

Печь-камин «Сибирь» мощностью **12 кВт** является самой популярной моделью в линейке каминов «Сибирь», производимых заводом «НМК». Камин изготовлен из конструкционной **стали толщиной 3 мм**. Он способен обогреть загородный дом объемом **от 200 до 300 м³**.

Вес печи-камина «Сибирь-12» составляет **160 кг**.



НОВОСИБИРСКАЯ
МЕТАЛЛООБРАБАТЫВАЮЩАЯ
КОМПАНИЯ



ПЕЧЬ-КАМИН «СИБИРЬ-12»

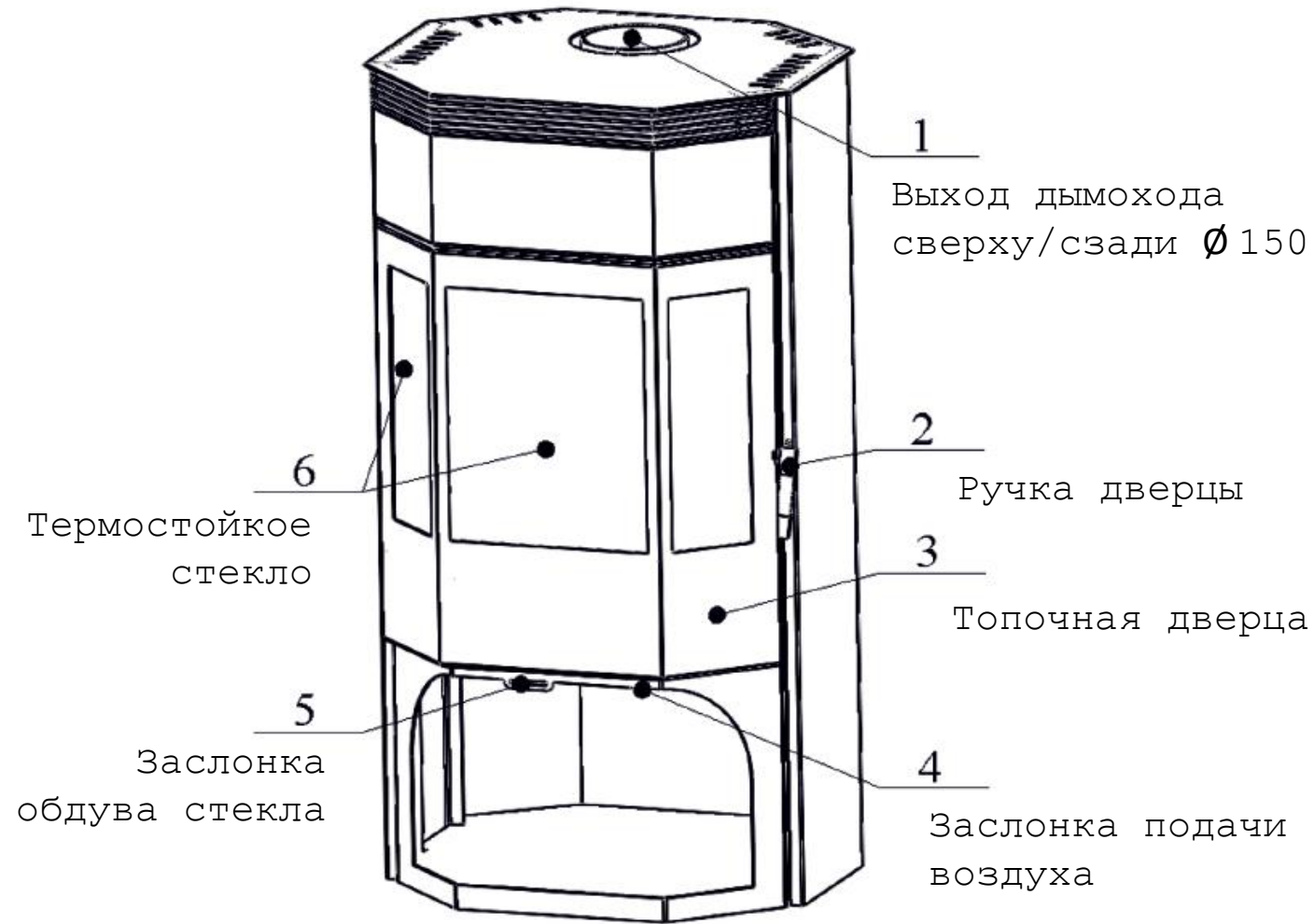

Вид спереди

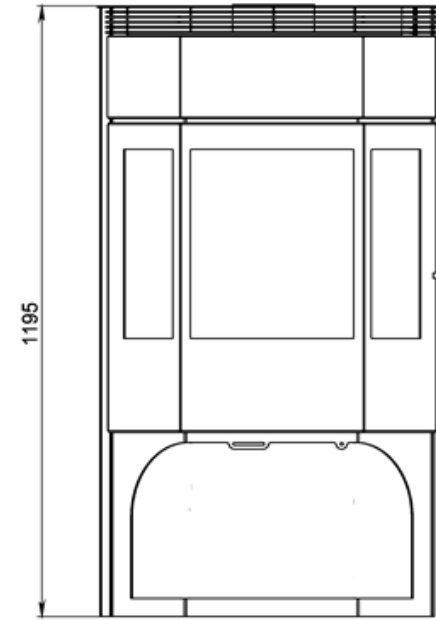

Вид сбоку

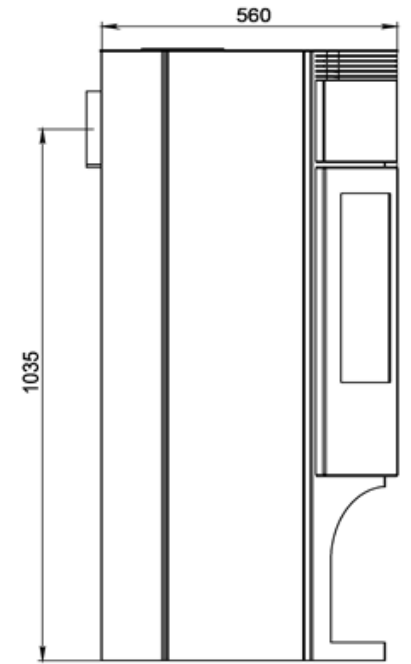

645

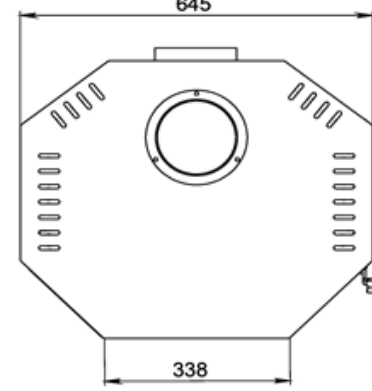

Вид сверху



Схема установки трубок дожига «Сибирь-12»

ПЕЧЬ-КАМИН «СИБИРЬ-15»

Печь-камин «Сибирь» мощностью **15 кВт** является самой мощной моделью в линейке каминов «Сибирь», производимых заводом «НМК». Камин изготовлен из конструкционной **стали толщиной 3 мм**. Он способен обогреть загородный дом объемом **от 250 до 375 м³**.

Вес печи-камина «Сибирь-12» составляет **230 кг**.

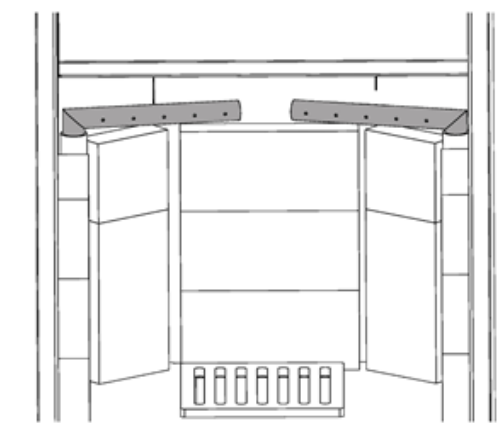

НОВОСИБИРСКАЯ
МЕТАЛЛООБРАБАТЫВАЮЩАЯ
КОМПАНИЯ



ПЕЧЬ-КАМИН «СИБИРЬ-15»

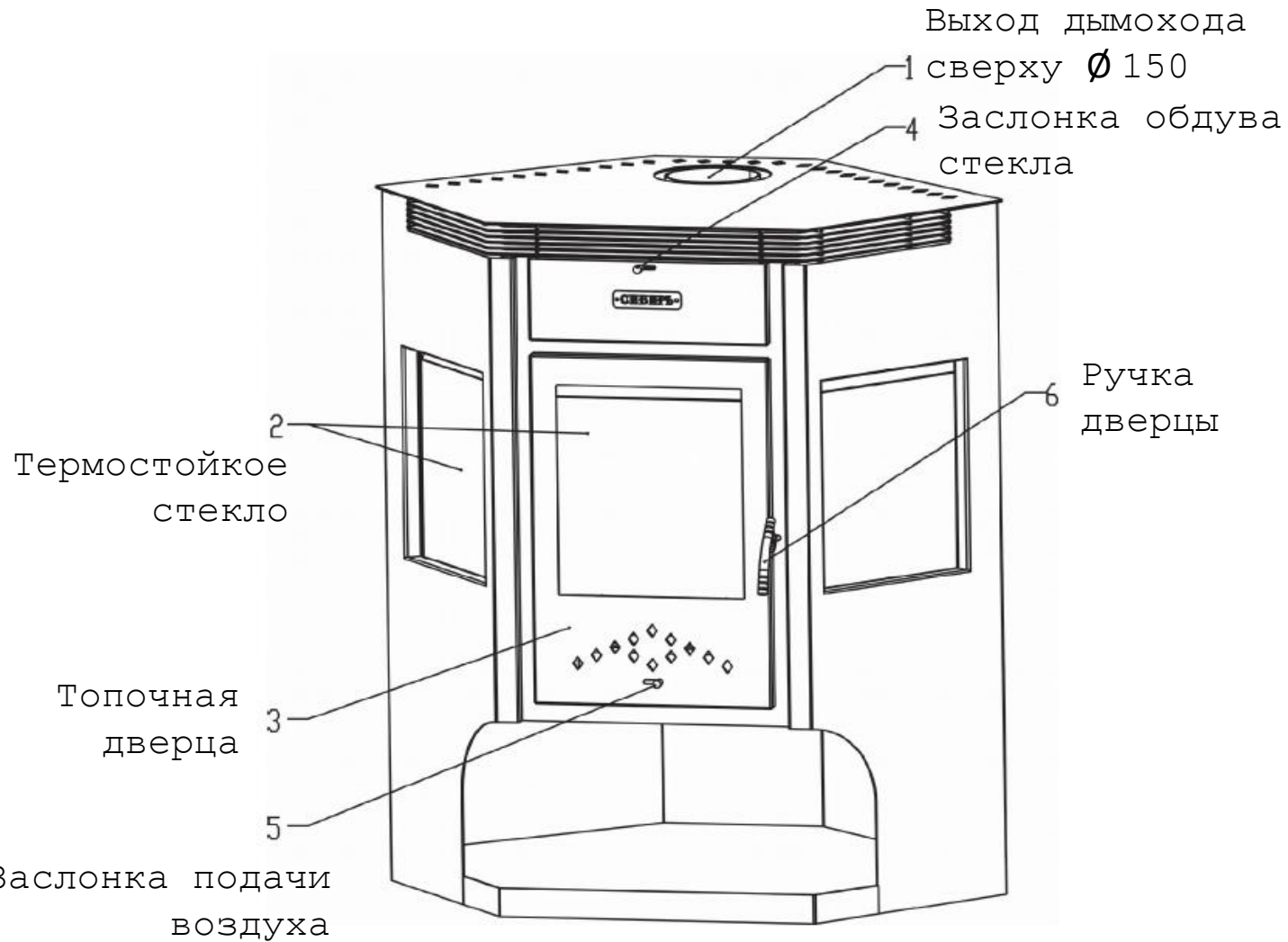

Вид спереди

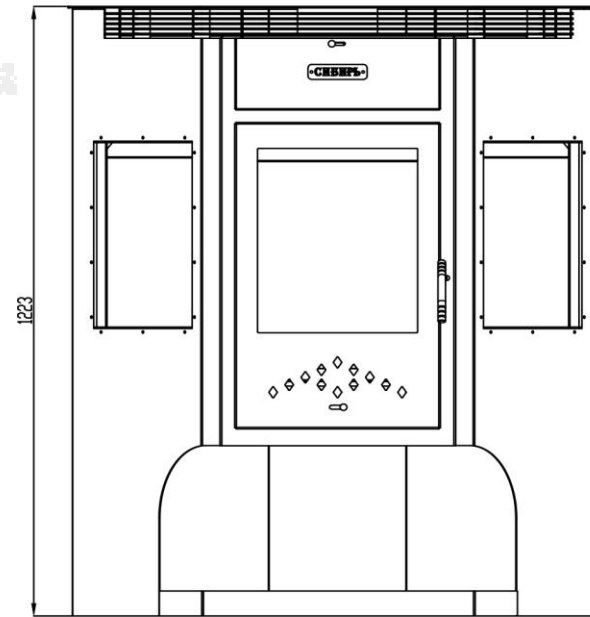

Вид сбоку

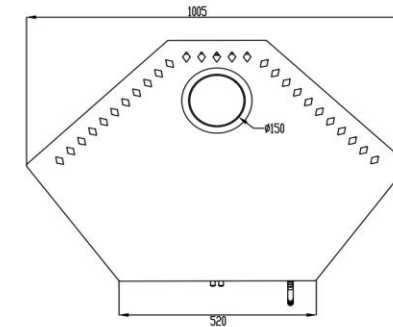
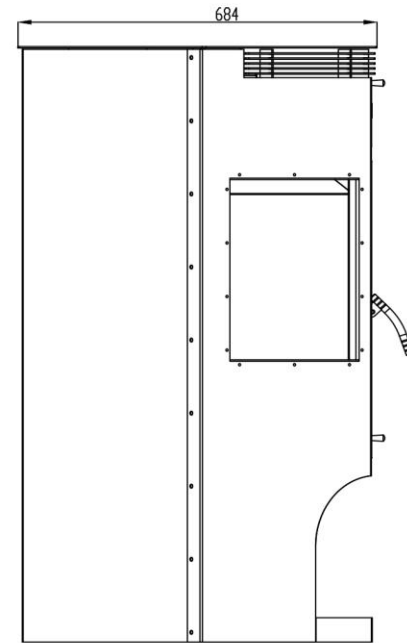

Вид сверху



Схема установки трубок дожига «Сибирь-15»

ТЕХНИЧЕСКИЕ ХАРАКТЕРИСТИКИ

Характеристики	Ед. изм.	Сибирь 8	Сибирь 10	Сибирь 12	Сибирь 15
Мощность печи	кВт	8	10	12	15
Диаметр дымохода	мм	115	115	150	150
Масса печи	кг	100	105	160	230
Объем помещения	м3	120-200	150-250	200-300	250-375
Вторичный дожиг		нет	нет	есть	есть
«Чистое стекло»		есть	есть	есть	есть
Выход дымохода		сверху	сверху	универсальный	сверху
Габаритные размеры печи					
Габаритные размеры (ВxШxГ)	мм	1030x535x380	1040x635x430	1195x645x540	1225x1000x680
Глубина топочной камеры	мм	236	250	400	510
Ширина топочной камеры	мм	350	350	450	790
Ширина топочной дверцы	мм	400	420	595	380
Высота топочной дверцы	мм	610	600	600	610

Ключевые преимущества

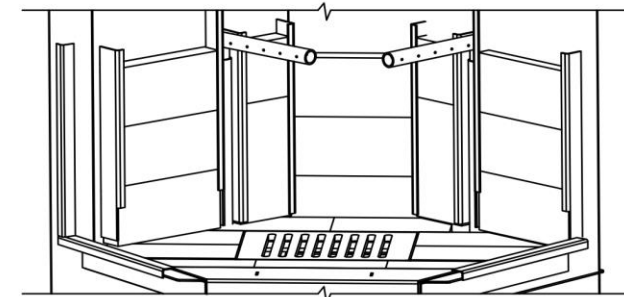

✓ Система воздушного завеса панорамного стекла позволяет сохранять чистоту стекла, защищая его от сажи и повышенного термического воздействия на протяжении длительного периода эксплуатации.

✓ Система дожига вторичных газов позволяет увеличить КПД печи – камина и скорость нагрева отапливаемого помещения;

✓ Удобные и стильные ручки из нержавеющей стали создают неповторимую эстетику и делают дизайн печи завершенным;

✓ Наличие шамотного кирпича создает необходимую долговечность и надежность;

✓ Базальтовый шнур, используемый в панорамной двери обеспечивает полное прилегание и герметичность;

✓ Размер панорамного стекла не оставит равнодушным любителей созерцания стихии огня в загородном доме;

✓ Система ограждения для дров позволяет компактно размещать поленья, защищая тем самым панорамное стекло от механических воздействий;

✓ Доступная цена ниже среднерыночных показателей на 30% делает печи – камины привлекательными для покупателей.

